

RENAULT KOLEOS





Starkes Design

Die Optik des RENAULT KOLEOS zeigt auf den ersten Blick, was in ihm steckt. Starke Dynamik im markanten Profil, ein imposanter Kühlergrill, dem man die Abenteuerlust ansieht, und die unverwechselbare Lichtsignatur sprechen eine deutliche Sprache. Seine erhöhte Bodenfreiheit und der bis hoch zu den Stoßfängern reichende Unterfahrschutz zeichnen ihn als robustes SUV aus – bereit, Sie kraftvoll und komfortabel überallhin zu bringen.

Renault Koleos: Gesamtverbrauch (l/100 km): innerorts: 6,8–6,3; außerorts: 5,4–4,9; kombiniert: 5,9–5,4;
CO₂-Emissionen kombiniert: 150–134 g/km. Energieeffizienzklasse: B–B (Werte nach gesetzl. Messverfahren)





Nähere Informationen zu den hier dargestellten Ausstattungsmerkmalen finden Sie in der aktuellen Preisliste.



Mit Stil durch Stadt und Land

Im Innenraum des RENAULT KOLEOS sind Sie auf allen Wegen bestens aufgehoben. Attraktive Details aus Matt-Chrom zieren das Lenkrad, den Schalthebel und die Luftauslassdüsen. Edel und elegant wirken auch die Materialien des Instrumententrägers und der Türverkleidungen. Ein Maximum an luxuriösem Ambiente für alle Sinne bietet der RENAULT KOLEOS in der Ausführung INITIALE PARIS. Hier kommt nur das Beste zum Einsatz, eine handwerklich sorgfältige Verarbeitung gibt der Ausstattung den letzten Schliff. Ein Beispiel: Die aufwendigen Ziernähte an den Sitzbezügen aus echtem Rinds-Nappaleder zeigen, dass beim Design und der Produktion auf jedes kleine Detail Wert gelegt wurde. Alles mit dem Ziel, Ihnen den Aufenthalt an Bord des RENAULT KOLEOS so angenehm wie nur möglich zu machen.





Nähere Informationen zu den hier dargestellten Ausstattungsmerkmalen finden Sie in der aktuellen Preisliste.



Komfort auf neuem Niveau

Der KOLEOS bringt Sie komfortabel an jedes Ziel. Je nach Ausstattungsniveau und gewählten Optionen lassen sich beide Vordersitze elektrisch an die gewünschte Sitzposition anpassen. Sie sind belüftet und beheizbar, damit Sie unter allen Bedingungen bequem reisen, für den Fahrer zusätzlich mit Massagefunktion. Auch für die Fahrgäste im Fond machen das großzügige Platzangebot und die verstellbare Rücksitzbank selbst die längste Fahrt zum Vergnügen.

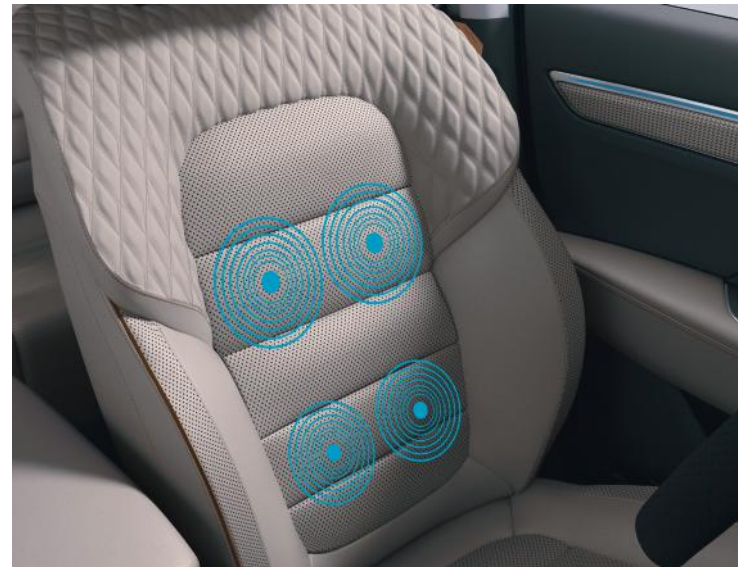



Mit ihm wird alles leichter

Der RENAULT KOLEOS macht sich im Alltag immer wieder nützlich. Mit vollen Händen den Kofferraum öffnen? Halten Sie einfach den Fuß unter den hinteren Stoßfänger, der KOLEOS übernimmt den Rest. Sie brauchen mehr Platz im Kofferraum? Das Easy-Break-System (Bild 1 und 2) löst Ihr Problem. Mit seiner Hilfe lassen sich die Rücksitze ganz schnell zu einer ebenen Ladefläche zusammenklappen – einzeln oder alle auf einmal, ganz nach Bedarf.



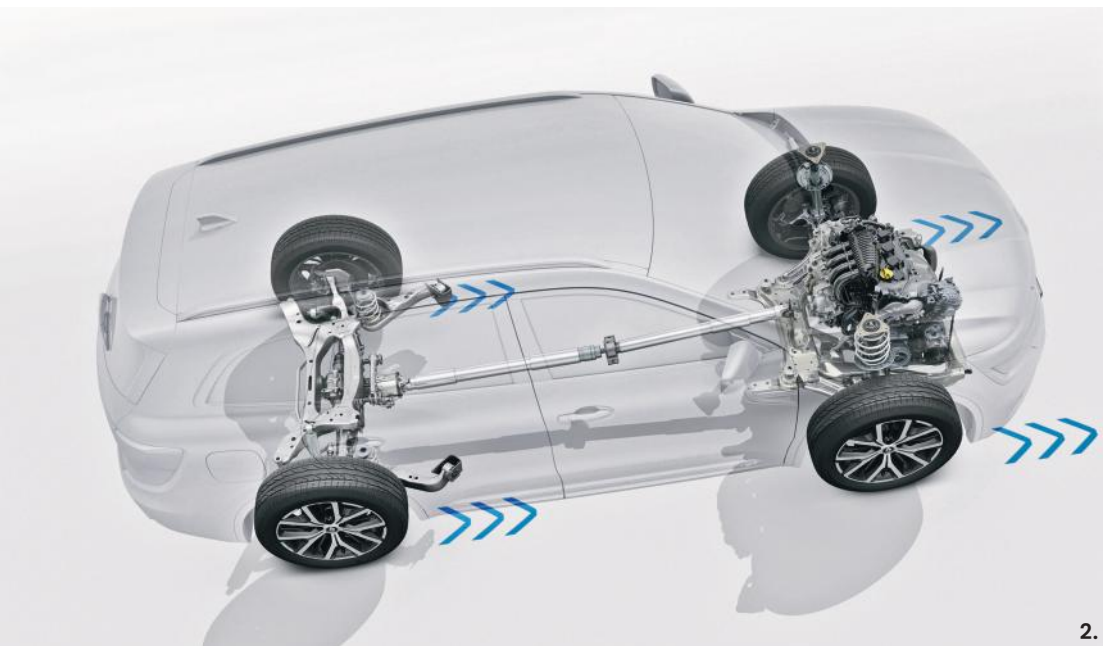

Meistern Sie jedes Gelände

Auf unwegsamem Terrain zeigt der RENAULT KOLEOS erst richtig, was in ihm steckt: die fortschrittliche Allrad-Technologie All Mode 4x4-i (Abb. 2). Durch den einfachen Wechsel vom 4x2- auf 4x4-Antrieb macht sie ihn blitzschnell zu einem echten SUV, das nichts aufhalten kann. Durch die optimale Verteilung des Drehmoments auf die Vorder- und Hinterachse können Sie sich in jeder Situation auf maximale Bodenhaftung verlassen und jede Steigung meistern. Bergab hilft dann der Bergabfahrassistent (Abb. 1). Er passt Ihre Geschwindigkeit automatisch an das Gefälle an und sorgt mit perfekter Kontrolle für sicheren Fahrspaß im rauen Gelände.



Technik für entspannten Fahrspaß

Die modernen Technologien im RENAULT KOLEOS sorgen für mehr Komfort und Sicherheit auf allen Wegen. Erleben Sie intelligente Assistenten an Bord, die Sie beim Fahren unterstützen. Schwierigkeiten beim Einparken? Das erledigt der KOLEOS mit Parkassistent für Sie. Überlassen Sie ihm ruhig das Steuer, er kommt problemlos und sicher in die kleinste Lücke. Der Notbremsassistent mit Fußgängererkennung reagiert sofort bei Fußgängern, die plötzlich auf die Straße treten. So haben Sie auch im hektischen Stadtverkehr alles unter Kontrolle. Darüber hinaus achtet der adaptive Geschwindigkeitsregler ständig auf einen sicheren Abstand zu den vorausfahrenden Fahrzeugen. Wenn nötig, bremst oder beschleunigt er Ihren KOLEOS, was das Fahren mit Sicherheit entspannter macht. Beim Überholen oder Abbiegen warnt Sie der Toter-Winkel-Warner mit zwei Leuchten in den Außenspiegeln, wenn sich ein Fahrzeug hinter Ihnen befindet, das Sie sonst in den Spiegeln übersehen könnten. Sie sehen: Mit den richtigen Assistenten wird der Alltag für alle einfacher und sicherer.

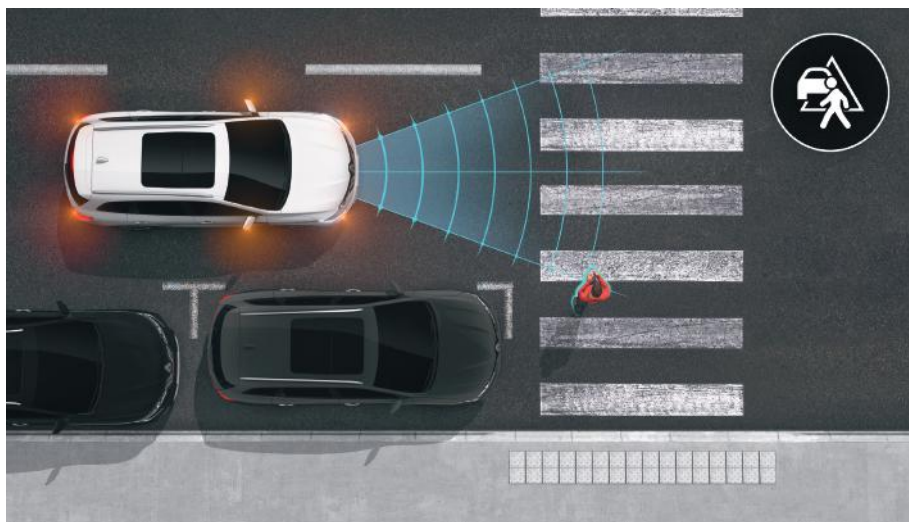

Notbremsassistent mit Fußgängererkennung

Der Notbremsassistent mit Fußgängererkennung reagiert sofort bei Fußgängern, die plötzlich auf die Straße treten. So haben Sie auch im hektischen Stadtverkehr alles unter Kontrolle.

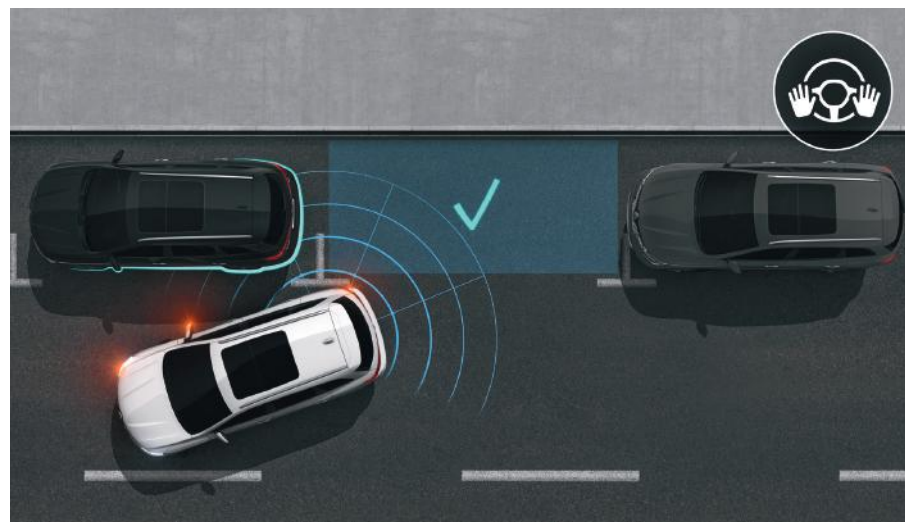

Easy-Park-Assistent

Schwierigkeiten beim Einparken? Das erledigt der KOLEOS mit Parkassistent für Sie. Überlassen Sie ihm ruhig das Steuer, er kommt problemlos und sicher in die kleinste Lücke.

Nähere Informationen zu den hier dargestellten Ausstattungsmerkmalen finden Sie in der aktuellen Preisliste.

Adaptiver Geschwindigkeitsregler
Der adaptive Geschwindigkeitsregler achtet ständig auf einen sicheren Abstand zu den vorausfahrenden Fahrzeugen. Wenn nötig, bremst oder beschleunigt er Ihren KOLEOS, was das Fahren mit Sicherheit entspannter macht.

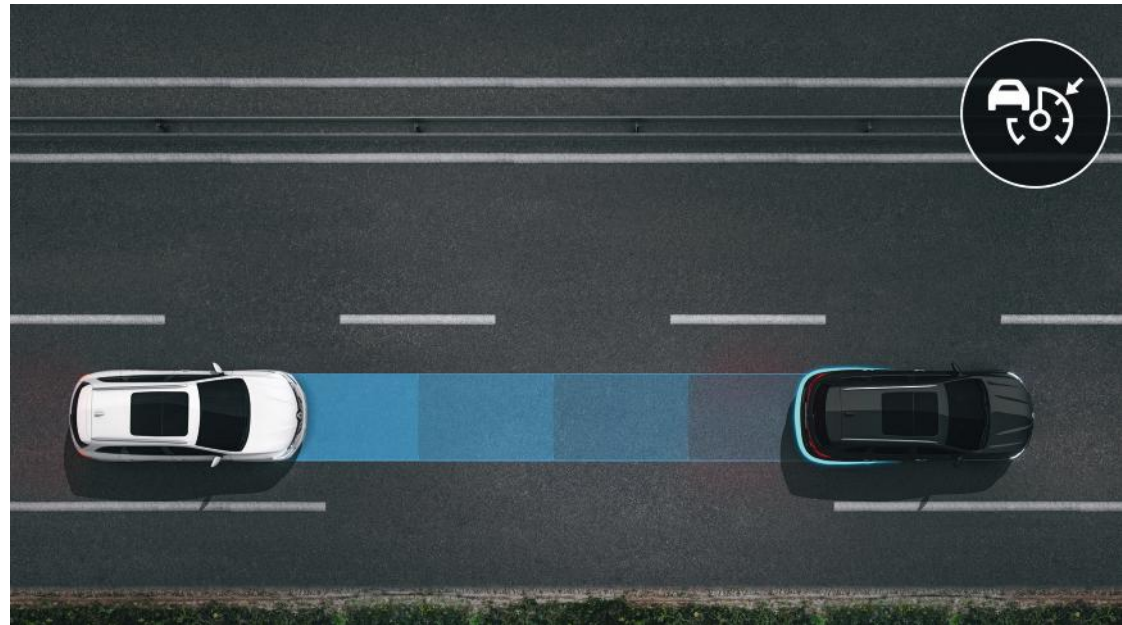

Toter-Winkel-Warner
Beim Überholen oder Abbiegen warnt Sie der Toter-Winkel-Warner mit zwei Leuchten in den Außenspiegeln, wenn sich ein Fahrzeug hinter Ihnen befindet, das Sie sonst in den Spiegeln übersehen könnten.

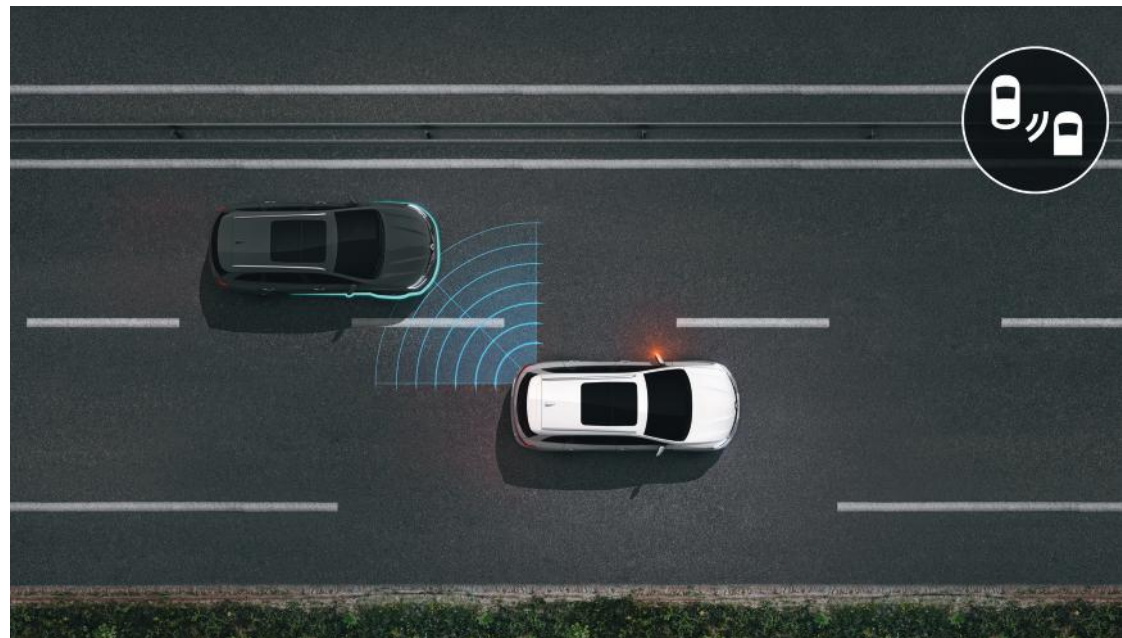

Lackierungen

QXB Schnee-Weiß



GXA Onyx-Schwarz¹



NPN Mangostan-Rot



QXD Kyanit-Weiß¹



Nähere Informationen zu den hier dargestellten Ausstattungsmerkmalen finden Sie in der aktuellen Preisliste. ¹Metallic-Lackierung.

TXB Azurit-Blau¹



KAD Graphit-Grau¹



KQA Highland-Grau¹



Ausstattungen



ZEN

Sicherheit

- ABS und Bremsassistent
- Antriebsschlupfregelung (ASR)
- Automatische Aktivierung der Warnblinkanlage bei einer Notbremsung
- Automatische Verriegelung der Türen während der Fahrt
- Elektronische Parkbremse
- ESP mit Berganfahrhilfe
- Fahrer- und Beifahrerairbag (deaktivierbar), Seitenairbags vorne, Window-Airbags für die 1. und 2. Sitzreihe (Außenplätze)
- ISOFIX/i-Size-Kindersitzbefestigung mit Top-Tether-Halterung an den äußeren Rücksitzen der 2. Sitzreihe
- Reifendruckkontrollsystem

Ausstattung außen

- 17-Zoll-Leichtmetallräder „Juno“
- Außenspiegel elektrisch anklapp-, einstell- und beheizbar

- Außenspiegel in Wagenfarbe lackiert, mit integriertem LED-Blinker
- Chrom-Einfassungen an den Fenstern
- Dachreling aus Aluminium

Ausstattung innen

- 12-V-Steckdose in der 1. und 2. Sitzreihe sowie im Kofferraum
- Beleuchtetes Handschuhfach
- Lederlenkrad längs- und höhenverstellbar
- Make-up-Spiegel auf Fahrer- und Beifahrerseite
- Multifunktionales Tacho-Display, personalisierbar in Art und Farbe der Darstellung
- Schalthebelknopf in Leder
- Fahrerassistenzsysteme
- Einparkhilfe hinten
- Front-Kollisionswarner
- Müdigkeitserkennung
- Notbremsassistent mit Fußgängererkennung
- Spurhalte-Warner
- Tempopilot mit Geschwindigkeitsbegrenzer

- Verkehrszeichenerkennung mit Geschwindigkeitswarner

Komfort

- 2-Zonen-Klimaautomatik mit Partikel- und Aktivkohle-Filter
- Eco-Modus zur Reichweitenoptimierung
- Elektrische Fensterheber vorne und hinten
- Keycard Handsfree: schlüssellose Entriegelung von Türen und/oder Heckklappe, Starten des Fahrzeugs per Knopfdruck
- Luftauslässe für die 2. Sitzreihe

Konnektivität

- 3D Sound by Arkamys mit 8 Lautsprechern
- 7-Zoll-Touchscreen, horizontal in der Mittelkonsole positioniert
- Renault R-LINK 2: Online-Multimediasystem inkl. Navigation mit Kartenmaterial für Europa und Digitalempfang (DAB) – Smartphone-Integration via Apple CarPlay* und Android Auto*

Licht und Sicht

- Beheizbare Heckscheibe
- LED-Tagfahrlicht
- Licht- und Regensensor
- Voll-LED-Scheinwerfer

Sitze

- Fahrersitz höhenverstellbar
- Mittelarmlehne vorne und hinten
- Rücksitzbank asymmetrisch umklappbar (60/40)
- Stoffpolsterung in Titanium Black mit Seitenwangen in Lederoptik

*Kompatibel sind alle Smartphones ab Apple iPhone 5 und mit Android 5.0 oder höher. Apple CarPlay ist eine registrierte Marke der Apple Inc., Android ist eine registrierte Marke der Google Inc. Kompatible Apps auf www.apple.com/de/ios/carplay oder www.android.com/auto



INTENS

zusätzlich zu bzw. abweichend von ZEN

Ausstattung außen

- 18-Zoll-Leichtmetallräder „Taika“, glanzgedreht

Ausstattung innen

- Ambiente-Beleuchtung
- Make-up-Spiegel auf Fahrer- und Beifahrerseite, beleuchtet

Fahrerassistenzsysteme

- Einparkhilfe vorne, hinten sowie an den Seiten (360 Grad)
- Fernlichtassistent
- Toter-Winkel-Warner
- Rückfahrkamera

Konnektivität

- 2 USB-Ladebuchsen und AUX-Anschluss in der 2. Sitzreihe
- 8,7-Zoll-Touchscreen, vertikal in der Mittelkonsole positioniert

Licht und Sicht

- Innenrückspiegel automatisch abblendend
- Nebelscheinwerfer mit LED-Technologie
- Seitenscheiben hinten und Heckscheibe dunkel getönt

Sitze

- Rücksitzbank asymmetrisch umklappbar (60/40) mit Easy-Break-Funktion

Nähere Informationen zu den hier dargestellten Ausstattungsmerkmalen finden Sie in der aktuellen Preisliste.

Ausstattungen



INITIALE PARIS

zusätzlich zu bzw. abweichend von LIMITED

Ausstattung außen

- 19-Zoll-Leichtmetallräder INITIALE PARIS, glanzgedreht
- Außenspiegel mit Memoryfunktion und Bordsteinabsenkung im Rückwärtsgang
- Dynamisches Blinksignal in den Rückleuchten
- INITIALE Schriftzug auf der Fahrzeugseite unterhalb der A-Säule
- Kühlergrill mit INITIALE Schriftzug

Ausstattung innen

- Make-up-Spiegel auf Fahrer- und Beifahrerseite beleuchtet
- Nappalederlenkrad längs- und höhenverstellbar
- Schalthebelknopf in Nappaleder

Komfort

- Akustik-Verglasung der Seitenscheiben
- Elektrische Heckklappe mit Fußsensor

Konnektivität

- BOSE Surround Sound-System mit 12 Lautsprechern

Sitze

- Fahrer- und Beifahrersitz elektrisch einstellbar (6-fach), beheizbar und mit Belüftungsfunktion
- Fahrersitz mit elektrischer Lordosenstütze
- Relax-Kopfstützen in der 1. Sitzreihe
- Nappalederpolsterung INITIALE PARIS in Titanium Black oder klarem Sand Grey mit Absteppung
- Fahrersitz mit Massage- und Memoryfunktion
- Fahrer- und Beifahrersitz mit ausziehbarer Oberschenkelauflage

Nähere Informationen zu den hier dargestellten Ausstattungsmerkmalen finden Sie in der aktuellen Preisliste.

Polster

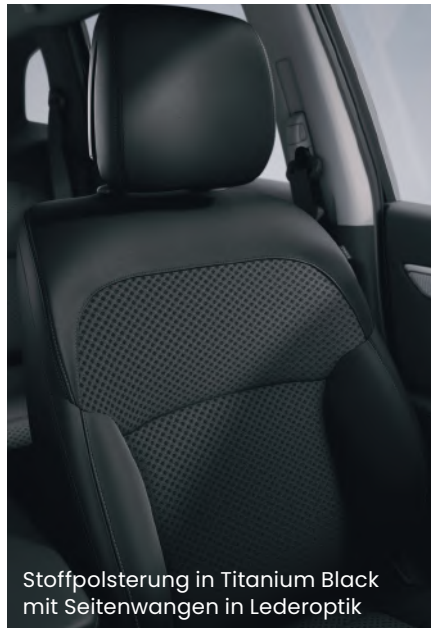
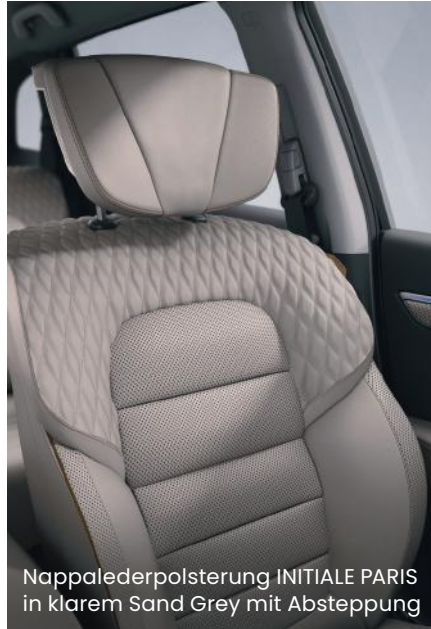
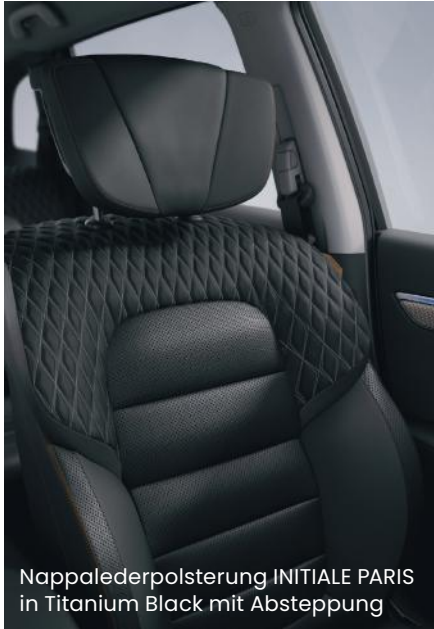

Felgen



Nähere Informationen zu den hier dargestellten Ausstattungsmerkmalen finden Sie in der aktuellen Preisliste.

Abmessungen (mm)

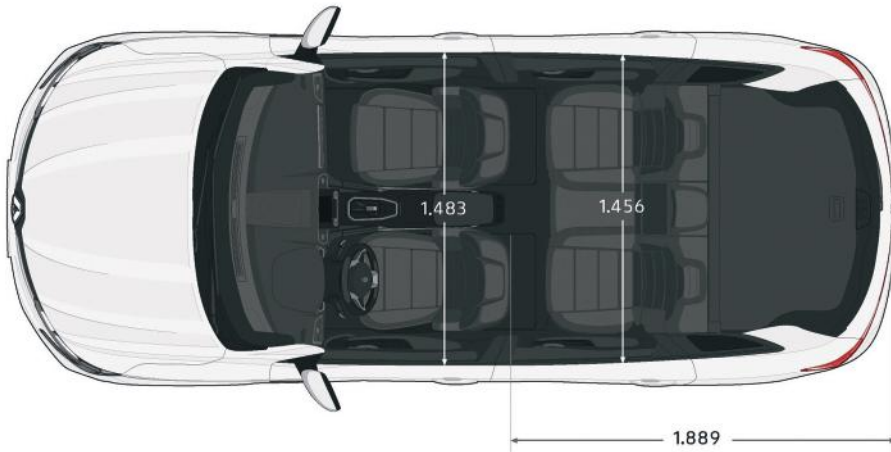
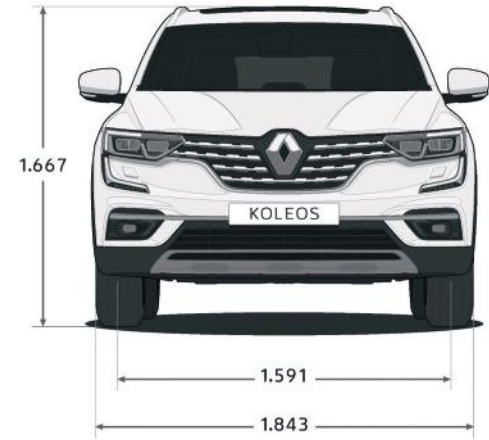
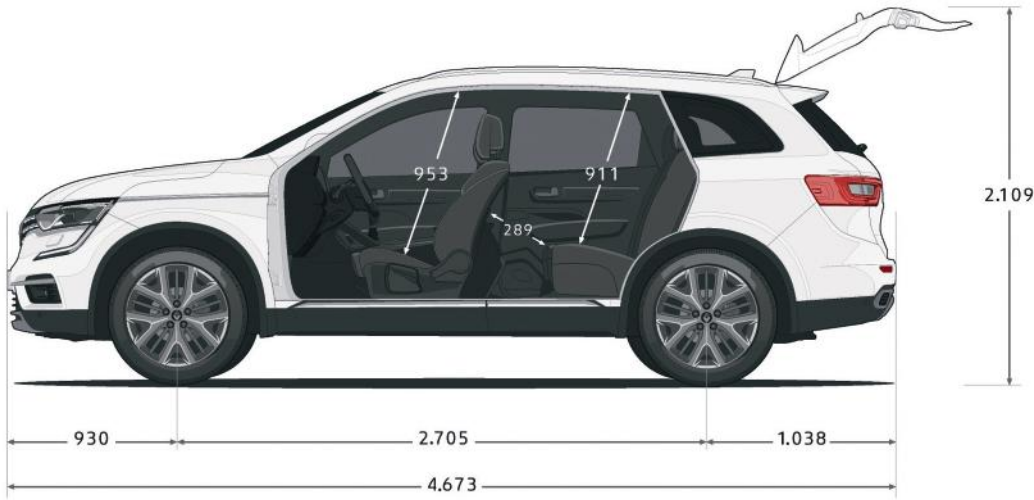



1. Elektrisch einklappbare Anhängerkupplung.

Elegante Lösung, wenn Sie Ihre Fahrräder mitnehmen wollen oder einen Anhänger für größere Transporte brauchen. Der dynamische Look Ihres KOLEOS bleibt: Per Knopfdruck auf einen Schalter im Kofferraum macht sich dieses praktische Zubehör unsichtbar.

2. Induktions-Ladegerät. Zum einfachen und kabellosen Aufladen Ihres Smartphones, unauffällig im Staufach der Mittelkonsole integriert. Für volle Energie und ständigen Empfang auf langen Reisen.

3. Hochwertige Einstiegsleisten. Schutz und edles Design in einem. Bewahrt Ihren KOLEOS im rauen Alltag vor Schäden und gibt ihm einen robusten und zugleich eleganten Look.

4. Karosserieschutzfolie. Für besonders gefährdete Fahrzeugbereiche. Die Folie schützt diskret vor kleinen Kratzern und Steinschlag. Damit bleibt Ihr KOLEOS lange so schön wie neu.

5. Sport-Paket. Bringt die Abenteuerlust Ihres KOLEOS noch besser zum Ausdruck. Die robuste Verstärkung der vorderen und hinteren Stoßfänger verleiht ihm eine noch sportlichere Ausstrahlung.



Qualität

„Vom Entwurf in unseren Designstudios über die Fertigung bis zur Auslieferung durch unser Händlernetz ist es immer die Suche nach Qualität, die uns leitet.“

Laurens van den Acker – Leiter der Designabteilung – Renault Gruppe



Qualität von Anfang an

Die Qualität der Fertigung und Montage im Werk wird von Design-Teams streng überwacht. Die intensive Vorplanung jedes Fertigungsschritts und aller Details sorgt für reibungslose Abläufe und perfekte Ergebnisse.



Qualität bis ins Detail

Für den Innenraum werden edle Materialien wie echtes Rinds-Nappaleder ausgewählt und mit größter Sorgfalt verarbeitet. Die Sitzbezüge zum Beispiel werden von Hand montiert und mit aufwendigen Ziernähten versehen. So wird die geforderte Langlebigkeit sichergestellt.



Bewährte Qualität

Im KOLEOS kommt der Allradantrieb ALL MODE 4x4-i zum Einsatz. Er hat sich bereits in Millionen von Fahrzeugen bewährt, die von der Allianz aus Renault und Nissan weltweit verkauft wurden. Vom Austausch des gemeinsamen SUV-Know-hows profitieren alle.

Service & Garantie

Renault Deutschland Garantie*

- **2 Jahre Neuwagengarantie ohne Kilometerbegrenzung bzw. 3 Jahre begrenzt auf 150.000 km, inklusive Mobilitätsgarantie**
- Lebenslange Mobilitätsgarantie nach Ablauf der Neuwagengarantie bei Durchführung der vorgesehenen Wartungs- und Serviceintervalle zum Fälligkeitstermin bei einem autorisierten Renault-Partner
- 3 Jahre Lackgarantie
- 12 Jahre Anti-Korrosions-Garantie
- Die Wartungsintervalle sind abhängig von der Motorisierung Ihres Fahrzeugs. Zu Details fragen Sie bitte Ihren Renault Partner

Die Inanspruchnahme der gesetzlichen Gewährleistungsansprüche ist unentgeltlich. Diese Ansprüche bestehen unabhängig von der Garantie und werden durch diese nicht eingeschränkt.

Renault Bank:

Finanzierung, Leasing und Full-Service-Produkte

Die verschiedenen Finanzierungsangebote der Renault Bank verhelfen Ihnen Schritt für Schritt zum eigenen Auto. Mit Laufzeiten von bis zu 96 Monaten und besonders niedrigem effektivem Jahreszins. Natürlich können Sie auch einen neuen Renault fahren, ohne ihn zu kaufen: mit einem Leasingvertrag der Renault Leasing zu attraktiven Konditionen und günstigen monatlichen Raten. Für Ihre Flotte bieten wir Ihnen darüber hinaus ein professionelles Full-Service-Leasing und Fuhrparkmanagement an: Mit individuell kombinierbaren Service-Modulen können Sie Ihren Fuhrpark spürbar rentabler managen. Dies gilt für bestehende Fuhrparks genauso wie für Fuhrparkerweiterungen und -umstellungen. Mehr Infos? Wenden Sie sich einfach an den Renault Partner in Ihrer Nähe.

Renault Versicherungs-Service

Alle Sicherheiten, die Sie zum entspannten Fahrvergnügen brauchen, bietet Ihnen der Renault Versicherungs-Service mit Angeboten, die weit über die Kfz-Haftpflicht- und Kaskoversicherung hinausgehen, wie z.B. der Extraschutz SECURPLUS, der Ratenschutz oder die GAP-Versicherung. Eine individuelle Beratung erhalten Sie bei Ihrem teilnehmenden Renault Partner.

Renault Service-Verträge

Beim Kauf eines Neufahrzeugs haben Sie die Möglichkeit, einen Service-Vertrag abzuschließen. Vier verschiedene Produkte stehen Ihnen zur Auswahl:

- Renault Plus Garantie (Anschlussgarantie bis zu 60 Monaten bzw. 100.000 km)
- Renault Wartungspaket (vorgeschriebene Wartungsarbeiten außer Zahnriemenwechsel bis zu 60 Monaten bzw. 200.000 km)
- Renault Sorgenfrei-Paket (Renault Plus Garantie und vorgeschriebene Wartungsarbeiten bis zu 60 Monaten bzw. 200.000 km)
- Renault Full Service** (Sorgenfrei-Paket sowie Verschleißarbeiten und HU bis zu 60 Monaten bzw. 200.000 km)

Zu den Preisen, Leistungen und allgemeinen Vertragsbedingungen dieser Service-Angebote, mit denen Sie sich ganz individuell absichern können, wird Sie Ihr Renault Partner gerne beraten. Oder besuchen Sie uns auf

www.renault.de

Service-Netz

Mit ca. 1.000 Kundendienststellen das viertgrößte Service-Netz in Deutschland und europaweit mit 16.000 Stationen.

Renault Assistance – im Fall einer Panne oder eines Unfalls 365 Tage europaweit*** rund um die Uhr erreichbar.

Aus dem Inland:**** **01806 365365**

Aus dem Ausland: **+49 2232 737800**

Renault Service rund ums Auto

Renault Kundenbetreuung

Sollten Sie Fragen zu Produkt- und Serviceleistungen haben, steht Ihnen die Renault Kundenbetreuung zur Verfügung:

- unter Telefon 02232 737600 Montag bis Donnerstag von 8 Uhr bis 18 Uhr bzw. Freitag von 8 Uhr bis 17 Uhr
- per E-Mail an dialog.deutschland@renault.de

Entdecken Sie MY Renault

Ihr persönlicher Kundenbereich im Internet bietet Ihnen viele Vorteile:

- Hinterlegen Sie Ihr Renault Fahrzeug in Ihrer virtuellen Garage
- Vereinbaren Sie mit wenigen Klicks einen Termin bei Ihrem Händler
- Erhalten Sie alle wichtigen Informationen im Wartungsprogramm für Ihre Renault Fahrzeuge
- Haben Sie stets einen Überblick über Ihre Service-Verträge und R-LINK Apps
- Profitieren Sie von exklusiven Vorteilen und personalisierten Angeboten für Ihr Fahrzeug
- Gewinnen Sie tolle Preise bei unserem monatlichen Gewinnspiel
- Kontaktieren Sie die Renault Assistance direkt aus der MY Renault Anwendung
- Abonnieren Sie den MY Renault Newsletter auf Wunsch

Melden Sie sich am besten gleich an!

<https://myr.renault.de/anmeldung-registrierung.html>

*Fragen Sie bitte Ihren Renault Partner nach den genauen Bedingungen für Garantie und Service. **Bestehend aus einer Garantieverlängerung der Renault Deutschland AG sowie der Abdeckung aller Kosten der vorgeschriebenen Wartungs- und Verschleißarbeiten, Hauptuntersuchung (HU) sowie Mobilitätsgarantie für die gesamte Vertragsdauer. HU nach § 29 StVZO. Die HU wird nur durch zugelassene Prüfer und zu den von der zuständigen Prüforganisation festgelegten Preisen durchgeführt. ***Bei Unfällen nur deutschlandweit gültig. ****0,20 €/Verbindung aus dem Festnetz, max. 0,60 €/Verbindung aus dem Mobilfunknetz.



LIKEN und auf dem Laufenden bleiben:
facebook.com/RenaultDeutschland



FOLGEN und mitreden:
#KoleosDE
twitter.com/RenaultDE



ABONNIEREN und kein Highlight verpassen:
youtube.com/RenaultDE









Den RENAULT KOLEOS intensiv erleben
auf www.renault.de

Wir haben alles darangesetzt, dass der Inhalt dieser Veröffentlichung am Tag der Drucklegung korrekt und auf dem neusten Stand ist. Renault behält sich im Rahmen seiner Politik zur ständigen Verbesserung der Produkte das Recht vor, die Spezifikationen und die beschriebenen und abgebildeten Fahrzeuge jederzeit zu ändern. Diese Änderungen werden den Renault Partnern schnellstmöglich mitgeteilt. Bitte erfragen Sie die neusten Informationen bei Ihrem Renault Partner. Aufgrund der drucktechnischen Beschränkungen können die in dieser Broschüre abgebildeten Farben geringfügig von den tatsächlichen Farbtönen des Lacks oder der Innenausstattungsmaterialien abweichen. Alle Rechte sind vorbehalten. Der Nachdruck oder die Vervielfältigung, auch auszugsweise, ohne vorherige schriftliche Zustimmung von Renault ist verboten. Eine Werbung der Renault Deutschland AG, Renault Nissan Str. 6–10, 50321 Brühl.

Prodigious Crédits photo: ©Renault Marketing 3D-Commerce, Getty Images: Andreas HEMPEL – Printed in EC – April 2021 – 21400421 (Stand der Angaben im Online-PDF: Januar 2022)

Renault empfiehlt 

   renault.de