

RENAULT MEGANE



Eleganz auf höchstem Niveau



Renault Mégane & Renault Mégane Grandtour: Gesamtverbrauch (l/100 km): innerorts: 7,5–4,5; außerorts: 4,9–3,6; kombiniert: 5,5–3,9; CO₂-Emissionen kombiniert: 189–104 g/km; Energieeffizienzklasse: C–A+ (Werte nach gesetzl. Messverfahren)



Design mit starker Ausstrahlung

Die Designer des Renault Mégane haben es geschafft, Eleganz und Dynamik zu einem unverwechselbaren Look zu verbinden. Die Frontpartie strahlt durch die Lichtsignatur in C-Form und die Voll-LED-Scheinwerfer Stil und Stärke aus. Neu gestaltet wurde auch der Kühlergrill, der jetzt chromglänzend die Blicke anzieht. In der Heckansicht dominieren die markanten Blinker und die optimierte Heckschürze. Neue Räder und die außergewöhnliche Lackierung in Solar-Kupfer machen den eleganten Auftritt perfekt.



Steigern Sie Ihre Ansprüche

So elegant sieht eine hochwertige Hightech-Ausstattung selten aus. Im Innenraum des Renault Mégane empfangen Sie edle Materialien wie die Sitzbezüge aus echtem Rindsleder, viel Komfort, zum Beispiel durch den elektrisch einstellbaren Fahrersitz*, und attraktive Designelemente mit Akzenten aus mattiertem Chrom. Dahinter verbirgt sich modernste Technologie. Das große Multimedia-Display Easy Link, die individuell konfigurierbare digitale Instrumententafel und das System Multi-Sense sorgen für ein Fahrerlebnis, das sich immer ganz nach Ihren persönlichen Wünschen und Stimmungen richtet.

*Nur für Ausstattungslinie Intens erhältlich.



Nähere Informationen zu den hier dargestellten Ausstattungsmerkmalen finden Sie in der aktuellen Preisliste.



Nähere Informationen zu den hier dargestellten Ausstattungsmerkmalen finden Sie in der aktuellen Preisliste.

R.S. Line: Aufregend sportlich

In der Version R.S. Line weckt der Renault Mégane Motorsport-Emotionen. Die Frontschürze im Design der Formel 1 und die Wabenoptik des Kühlergrills lassen ihn entschlossen und dynamisch erscheinen. Seine Kräfte bringt er über Reifen mit Leichtmetallrädern auf die Straße – wählen Sie zwischen der 17-Zoll-Ausführung „Montlhéry“ oder der Variante „Magny-Cours“ mit 18 Zoll. Zeigen Sie der Konkurrenz sein Heck. Im Cockpit des Renault Mégane R.S. Line kommt Motorsport-Atmosphäre in den Alltag. Perforiertes Leder macht das Sportlenkrad mit R.S. Logo extrem griffig. Die Pedale sind, wie im Rennwagen, aus gebürstetem Aluminium gefertigt.

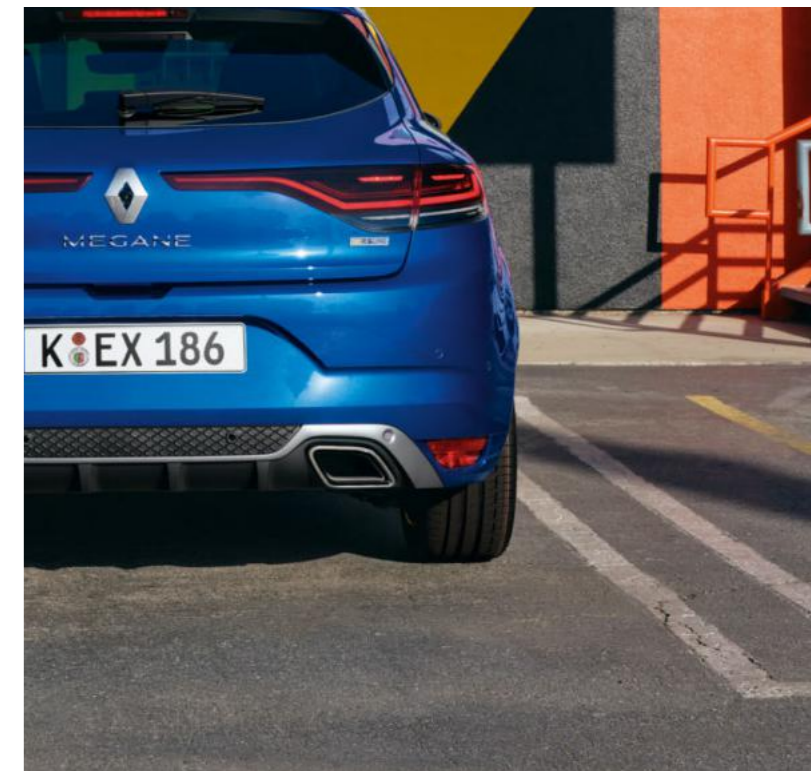



Grandtour: Auf elegante Art dynamisch

Als Grandtour kombiniert der Mégane Sportlichkeit und elegantes Design auf unverwechselbare Art. Dynamische Linien und ein verchromter Kühlergrill, exklusive Räder und die typische C-förmige Lichtsignatur von Renault geben ihm einen ganz besonderen Charakter. Voll-LED-Scheinwerfer und das Cockpit mit modernster Technologie machen seinen innovativen Stil deutlich. Steigen Sie ein und lassen Sie sich von seinem großzügigen Komfort, seiner praktischen Modularität und seinen beeindruckenden Fahrleistungen begeistern – auf beruflichen Fahrten genauso wie bei privaten Touren.

Nähere Informationen zu den hier dargestellten Ausstattungsmerkmalen finden Sie in der aktuellen Preisliste.





Passt sich an Ihren Alltag an

Elegantes Design, komfortable Ausstattung und dazu noch praktisch im Alltag – der Renault Mégane Grandtour wird allen Anforderungen gerecht. Mit einem Kofferraumvolumen von bis zu 507 Litern mit herkömmlicher Motorisierung und 389 Litern in der Hybridversion bietet er viel Platz für Ihre Pläne. Dank Easy Break Klappen Sie die Rücksitze mit einem Handgriff zu einer ebenen Ladefläche um. Und durch den ebenfalls umklappbaren Beifahrersitz* ergibt sich ein 2,70 Meter langer Stauraum, in dem Sie auch sperrige Dinge bequem transportieren können.

*Nur für Ausstattungslinie Intens erhältlich.

Nähere Informationen zu den hier dargestellten Ausstattungsmerkmalen finden Sie in der aktuellen Preisliste.



Neue Perspektiven





MEGANE Plug-in Hybrid: Keine Kompromisse

Der Renault Mégane Plug-in Hybrid macht es möglich, die Vorteile der Elektromobilität zu nutzen, ohne sich Gedanken über die Reichweite machen zu müssen. So sind Sie in der Stadt wie auch auf dem Land immer optimal unterwegs. Die digitalen Instrumente auf dem 10,2 Zoll großen Kombiinstrument lassen sich umfassend personalisieren und liefern Ihnen alle wichtigen Informationen für die Fahrt. Das exklusive E-TECH Logo zeigt allen, dass Sie in Richtung Zukunft gestartet sind.

Renault Mégane & Renault Mégane Grandtour E-Tech 160, Plug-in Hybrid, 116 kW: Gesamtverbrauch kombiniert (l/100 km): 1,4-1,2; Stromverbrauch kombiniert (kWh/100 km): 15,0-13,0; CO₂-Emissionen kombiniert: 32-27 g/km; Energieeffizienzklassen A+++-A+++ (Werte nach gesetzl. Messverfahren).

Nähere Informationen zu den hier dargestellten Ausstattungsmerkmalen finden Sie in der aktuellen Preisliste.





MEGANE Plug-in Hybrid: Anschluss an die Zukunft

Senken Sie die CO₂-Emissionen und den Kraftstoffverbrauch um 70 Prozent im Vergleich zu einem herkömmlichen Fahrzeug mit Verbrennungsmotor. Mit dem Renault Mégane Plug-in Hybrid ist das ohne Einschränkungen bei der Reichweite möglich. Denn sein Hybridmotor gewinnt wertvolle Energie beim Bremsen zurück und erweitert so den Radius, in dem Sie elektrisch fahren können. Flexibel ist er auch beim Aufladen. Mit dem Ladekabel, das in einem praktischen Fach im Kofferraum untergebracht ist, laden Sie ihn an zahlreichen Ladesäulen* auf – zu Hause, im Büro oder unterwegs.

Renault Mégane & Renault Mégane Grandtour E-Tech 160, Plug-in Hybrid, 116 kW: Gesamtverbrauch kombiniert (l/100 km): 1,4-1,2; Stromverbrauch kombiniert (kWh/100 km): 15,0-13,0; CO₂-Emissionen kombiniert: 32-27 g/km; Energieeffizienzklassen A+++-A+++ (Werte nach gesetzl. Messverfahren).

* An der 16-A-Steckdose einer Wallbox oder öffentlichen Ladestation ist die Batterie in nur 3 Stunden aufgeladen.

Nähere Informationen zu den hier dargestellten Ausstattungsmerkmalen finden Sie in der aktuellen Preisliste.





Nähere Informationen zu den hier dargestellten Ausstattungsmerkmalen finden Sie in der aktuellen Preisliste.

MEGANE Plug-in Hybrid: Das Ende der Ausreden

Der Renault Mégane Plug-in Hybrid verbindet die Vorteile des Verbrennungsmotors – reisen, ohne an die Reichweite zu denken – mit denen des Elektromotors – ruhiges Fahren und reduzierter Verbrauch. Die Antriebstechnologie des Renault Mégane Plug-in Hybrid wurde für die Formel 1 entwickelt. Ein innovatives Getriebe mit verschiedenen Fahrmodi macht dabei die Kupplung überflüssig. So wird eine rein elektrische Reichweite von 54 km* möglich, ideal für Ihre täglichen Fahrten in der Stadt. Dabei können Sie ein ganz neues Fahrerlebnis entdecken: kraftvolles, aber lautloses Anfahren, bequemes Verlangsamen mit der Motorbremse mit gleichzeitiger Rückgewinnung wertvoller Energie und immer genug Reserven für einen spontanen Umweg oder einen Ausflug aufs Land. Je nach Situation und Temperament wählen Sie dazu den passenden Fahrmodus: Pure** für 100% Elektroantrieb, MySense für eine optimale Kombination von Elektro- und Verbrennerantrieb oder den Sportmodus für besonders dynamischen Fahrspaß.

Renault Mégane & Renault Mégane Grandtour E-Tech 160, Plug-in Hybrid, 116 kW: Gesamtverbrauch kombiniert (l/100 km): 1,4–1,2; Stromverbrauch kombiniert (kWh/100 km): 15,0–13,0; CO₂-Emissionen kombiniert: 32–27 g/km; Energieeffizienzklassen A+++–A+++ (Werte nach gesetzl. Messverfahren).

*Die tatsächliche Reichweite kann aufgrund unterschiedlicher Faktoren (Wetterbedingungen, Fahrverhalten, Fahrzeugzustand, Alter der Lithium-Ionen-Batterie) variieren. Gemäß WLTP-Messverfahren (Worldwide Harmonized Light Vehicles Test Procedure).

** Funktionsweise Renault E-TECH Plug-in Hybrid und Systemvoraussetzungen Pure-Modus siehe Preisliste.

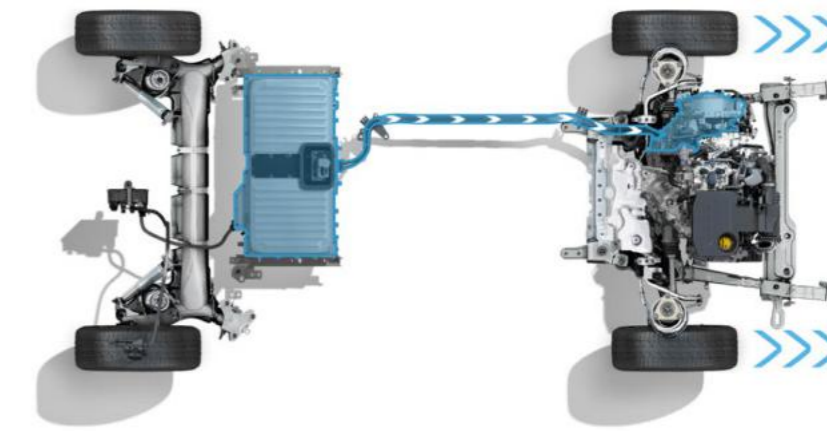



Für Sportfreunde

Im Renault Mégane R.S. und im R.S. Trophy sind Rennsport-Enthusiasten voll in ihrem Element. Der Anblick dieser beiden Modelle lässt das Herz höher schlagen: verbreiterte Kotflügel – 60 mm vorne und 45 mm hinten –, Spoiler, Heckdiffusor und Frontschürze im Formel-1-Design, mittiger Auspuff und Luftauslässe an den Seiten zeichnen sie als reinrassige Sportwagen aus. Voll-LED-Scheinwerfer Pure Vision, 19-Zoll-Leichtmetallräder „Interlagos“ oder – extra leicht – „Fuji Light“ mit roten Bremssätteln von Brembo® und die außergewöhnlichen Lackierungen machen sie ebenfalls unverwechselbar. Innen setzt sich der sportliche Charakter konsequent fort. Personalisierbare Instrumente auf dem 10,2 Zoll großen Display, exklusives R.S. Lederlenkrad* mit Schaltwippen**, Pedale und Fußstütze aus Aluminium und ein besonders kurzer Schalthebel für rasche Gangwechsel machen Motorsport-Feeling erlebbar. Dazu kommt eine Ausstattung, die das sportliche Fahren komfortabel macht. Im anthrazitgrau gestalteten Cockpit sorgen das als Sonderausstattung erhältliche Alcantara®-Paket*** für den Mégane R.S. und die Recaro®-Sportsitze in Alcantara® im Mégane R.S. Trophy für perfekten Halt auf jeder Strecke.



Mégane R.S. und R.S. Trophy: Gesamtverbrauch kombiniert (l/100 km): 8,3–8,1; CO₂-Emissionen kombiniert: 189–183 g/km.

* Echtes Rindsleder.

** Ausstattungsabhängig.

*** Alcantara®-Sitzbezüge mit Ziernähten in Rot, Schwarz und Grau.

Nähere Informationen zu den hier dargestellten Ausstattungsmerkmalen finden Sie in der aktuellen Preisliste.



Extreme Kräfte, volle Kontrolle

Freuen Sie sich auf puren Fahrspaß. Die Renault Mégane R.S. und R.S. Trophy begeistern mit Formel-1-Technologie und überlegener Leistung. Dafür sorgen zahlreiche technische Meisterleistungen. Die Turbine des Turbokompressors ist mit einem Keramik-Kugellager ausgestattet. Die Auspuffanlage verfügt über eine spezielle Klappe, die abhängig von der Drehzahl, der Motorlast und dem gewählten Fahrmodus – Sport oder Race – gesteuert wird. Bei geöffneter Klappe aktiviert der Motor sein volles Potenzial. Für optimale Straßenlage und schnelle Kurvenfahrten steuert die 4CONTROL Allradlenkung alle vier Räder. Das Sportfahrwerk unterstützt die sportliche Fahrweise, bietet aber zugleich angenehmen Komfort im Alltag. Das Maximum an Technologie aus dem Renault Sport Rennstall findet sich im Renault Mégane R.S. Trophy: mechanisches Torsen®-Differenzial mit begrenztem Schlupf, Bi-Material-Bremsscheiben vorne, Brembo®-Bremssättel, tiefergelegtes Cup-Fahrwerk – alles für Leistung und Kontrolle ist an Bord. Recaro®-Sportsitze in Alcantara®* und Bridgestone S007**-Reifen machen die Ausstattung dieses einzigartigen Fahrzeugs komplett.

Mégane R.S. und R.S. Trophy: Gesamtverbrauch kombiniert (l/100 km): 8,3–8,1; CO₂-Emissionen kombiniert: 189–183 g/km.

* Sonderausstattung.
** Nur mit den 19-Zoll-Leichtmetallrädern „Fuji Light“ erhältlich.

Nähere Informationen zu den hier dargestellten Ausstattungsmerkmalen finden Sie in der aktuellen Preisliste.

MEGANE R.S. Trophy



- | | | | | | |
|---|---|---|---|----|---|
| 1 | Twin-Scroll-Turbolader mit Keramik-Kugellager | 5 | Mechanisches Torsen®-Differenzial | 9 | EDC-Doppelkupplungsgetriebe |
| 2 | Allradlenkung 4Control | 6 | Vorderachse mit entkoppelten Achsschenkeln | 10 | R.S. Vision LED-Zusatzscheinwerfer |
| 3 | Cup-Fahrwerk | 7 | Sport-Abgasanlage mit Klappensteuerung | 11 | R.S. Monitor: Anzeige und Analyse der Fahrdaten |
| 4 | Stoßdämpfer mit hydraulischem Endanschlag | 8 | Bi-Material-Bremsscheiben und Brembo®-Bremssättel | | |

Assistenten für Ihre Sicherheit

Der Renault Mégane ist mit innovativen Fahrerassistenzsystemen ausgestattet, die jede Fahrt sicher und entspannt machen. Über die digitalen Instrumente oder das Head-up-Display haben Sie alle wichtigen Informationen immer im Blick.

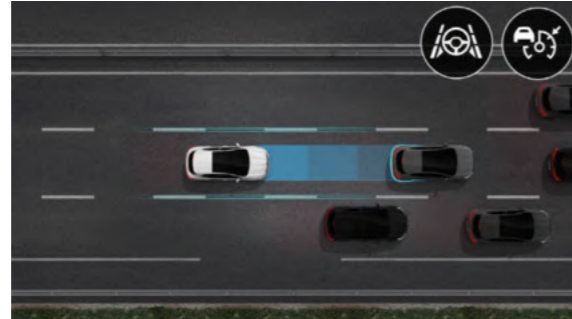

Autobahn- und Stauassistent

Dieser erste Schritt zum autonomen Fahren unterstützt Sie zwischen 0 und 160 km/h mit einem adaptiven Geschwindigkeitsregler, hilft beim Spurhalten, achtet auf die erlaubte Höchstgeschwindigkeit und sorgt für ausreichend Sicherheitsabstand zum vorausfahrenden Fahrzeug. Im Stau übernimmt er das Abbremsen – notfalls bis zum Stillstand – und beschleunigt nach 3 Sekunden automatisch wieder, wenn Sie nicht eingreifen.

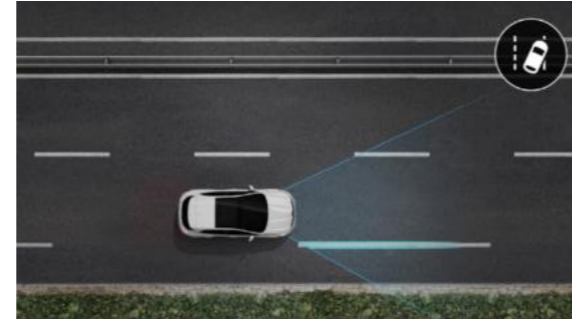

Müdigkeitserkennung

Das System analysiert Ihr Verhalten anhand der Lenkradbewegungen und warnt Sie, wenn es Anzeichen für Müdigkeit erkennt. Dazu erscheint eine Meldung im digitalen Fahrerdisplay mit der Anregung, eine Pause zu machen.



Notbremsassistent mit Fußgängererkennung

Renault Mégane schützt nicht nur Sie, sondern auch andere Verkehrsteilnehmer. Wenn ein Fußgänger plötzlich die Fahrbahn betritt, warnt Sie der Assistent und leitet eine Notbremsung ein, wenn Sie nicht reagieren.

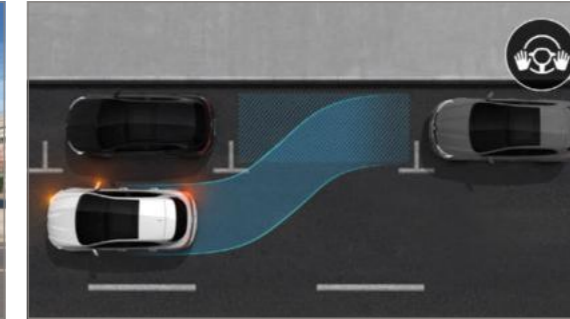

Easy-Park-Assist

Über Sensoren vorne, hinten und seitlich am Fahrzeug prüft der Renault Mégane, ob eine Parklücke groß genug ist, und parkt dann selbstständig ein. Auch das Ausparken kann er Ihnen erleichtern, wenn Sie möchten.

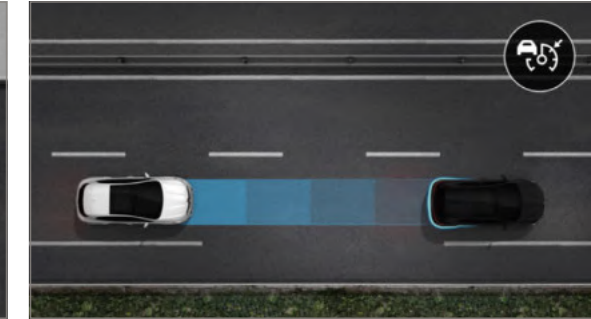

Adaptiver Geschwindigkeitsregler Stop & Go

Zwischen 0 und 170 km/h hält das System die Geschwindigkeit und den individuell wählbaren Sicherheitsabstand zum vorausfahrenden Fahrzeug konstant.

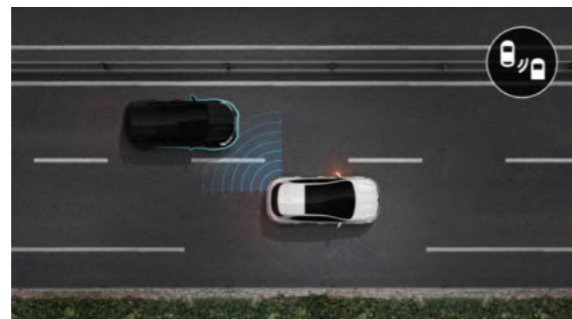

Toter-Winkel-Warner

Der Renault Mégane macht das Abbiegen sicherer, denn er warnt Sie mit einem Leuchtsignal im Außenspiegel, wenn ein anderes Fahrzeug im toten Winkel auftaucht.

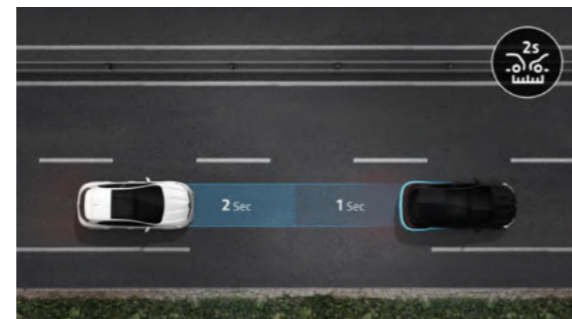

Sicherheitsabstands-Warner

Warnt den Fahrer, wenn der Abstand zum Fahrzeug vor ihm nicht ausreichend ist.

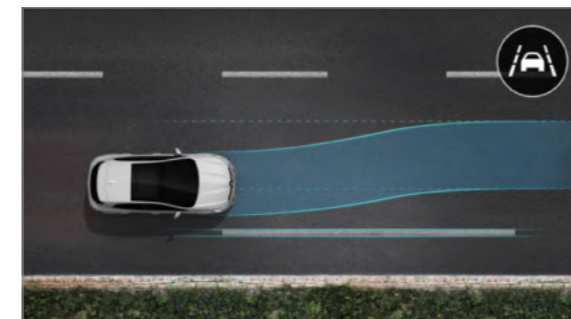

Spurhalteassistent

Im Renault Mégane haben Sie stets einen aufmerksamen Beifahrer an Bord. Ab der Version Life achten Spurhalte-warner und Spurhalteassistent auf Ihre Sicherheit.

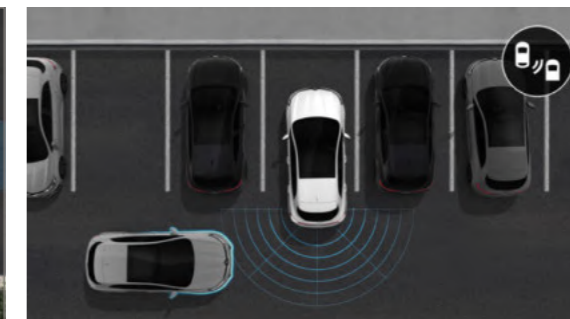

Beim Ausparken erkennen die Sensoren Fahrzeuge,

die sich unbemerkt von hinten nähern, und warnen Sie zuverlässig.

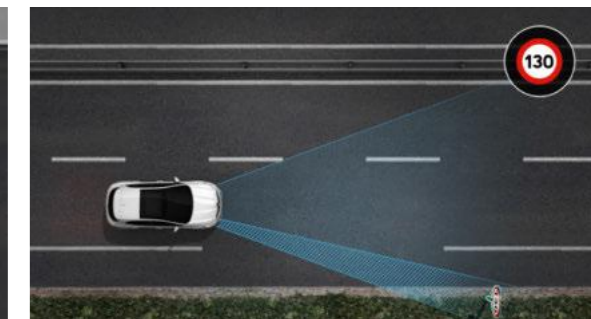

Geschwindigkeitswarner mit Verkehrszeichen-erkennung

Die Kamera des Renault Mégane erkennt Verkehrsschilder und die geltenden Geschwindigkeitsbeschränkungen, und das System weist Sie darauf hin, wenn Sie die zulässige Höchstgeschwindigkeit überschreiten.

Lackierungen



369 Arktis-Weiß¹



QNC Perlmutter-Weiß³



NNP DeZir-Rot³



EQC Tonic-Orange⁴



RQH Iron-Blau³



KQA Highland-Grau²



ENV Sirius-Gelb⁴



KPN Titanium-Grau²



GNE Black-Pearl-Schwarz³

Nähere Informationen zu den hier dargestellten Ausstattungsmerkmalen finden Sie in der aktuellen Preisliste.

¹Uni-Lackierung. ²Metallic-Lackierung. ³Metallic-Sonderlackierung. ⁴Metallic-Sonderlackierung Renault Sport.

Ausstattungen



Life

- 16-Zoll-Stahlräder „Florida“
- 3D-LED-Heckleuchten
- Außenspiegel elektrisch einstell- und beheizbar
- Außenspiegel in Wagenfarbe lackiert
- Berganfahrhilfe
- Elektrische Fensterheber vorne
- Fahrer- und Beifahrerairbag
- Fahrersitz höhenverstellbar
- LED-Tagfahrlicht vorne
- Lenkrad längs- und höhenverstellbar
- Manuelle Klimaanlage
- Radio mit 4,2-Zoll-Display, vier Lautsprechern, Bluetooth-Freisprecheinrichtung, USB- und Digitalempfang (DAB+)
- Rücksitzbank asymmetrisch (1/3 zu 2/3) umklappbar
- Seitenairbags vorne
- Tempopilot mit Geschwindigkeitsbegrenzer
- Window-Airbags für die 1. und 2. Sitzreihe (Außenplätze)
- Voll-LED-Scheinwerfer LED Pure Vision
- Zentralverriegelung mit Funkfernbedienung



Zen

(abweichend von bzw. zusätzlich zu Life)

- 16-Zoll-Flexwheel „Elliptik“
- 2-Zonen-Klimaautomatik
- Dachreling*
- Digitales Tacho-Display
- Einparkhilfe hinten
- Elektrische Fensterheber hinten
- Fahrersitz mit manuell einstellbarer Lendenwirbelstütze
- Licht- und Regensensor
- Mittelarmlehne vorne verschiebbar mit Staufach und geschlossenem Fach für Becherhalter

Renault Easy Link:

- Infotainmentsystem mit 7-Zoll-Touchscreen
- Smartphone-Integration via Apple CarPlay™** und Android Auto™**
- Onlineverbindung und Zugang zum Renault Store
- 3D Sound by Arkamys mit acht Lautsprechern

Zusätzlich serienmäßig im E-TECH Plug-in Hybrid

- 10,2-Zoll-TFT-Kombiinstrument
- Multi-Sense mit Ambientebeleuchtung vorne
- Einparkhilfe vorne
- Elektronische Parkbremse mit Auto Hold
- Navigationssystem mit Kartenmaterial für Europa
- Ladekabel Schuko/Typ 2 (Mode 2) mit 6,5 m Länge (zum Anschluss an handelsübliche 230-Volt-Steckdose) für Standardladung

* Nur für Mégane Grandtour erhältlich.

** Anzeige und Bedienung ausgewählter Apps und Funktionen über den Touchscreen oder die Sprachsteuerung des Easy Link. Kompatibel sind alle Smartphones ab Apple iPhone 5 mit iOS 7.1 oder höher und mit Android 5.0 oder höher. Apple CarPlay™ ist eine registrierte Marke der Apple Inc., Android Auto™ ist eine registrierte Marke der Google Inc. Kompatible Apps auf www.apple.com/de/ios/carplay oder www.android.com/auto.

Nähere Informationen zu den hier dargestellten Ausstattungsmerkmalen finden Sie in der aktuellen Preisliste.

Ausstattungen



Intens

(abweichend von bzw. zusätzlich zu Zen)

- 16-Zoll-Leichtmetallräder „Impulse“
- Außenspiegel elektrisch anklappbar
- Beifahrersitz höhenverstellbar*
- Beifahrersitz-Rückenlehne umklappbar*
- Elektronische Parkbremse mit Auto Hold
- Fernlichtassistent
- Keycard Handsfree
- Lederlenkrad
- Haifischantenne
- Integrierte Gepäckraumunterteilung*
- Müdigkeitswarner
- Multi-Sense mit Ambientebeleuchtung vorne
- Navigationssystem mit Kartenmaterial für Europa
- Nebelscheinwerfer
- Rahmenloser Innenspiegel, automatisch abblendend
- Rücksitzbank mit Easy-Break-Funktion (1/3 zu 2/3 umklappbar)*
- Seitenscheiben hinten und Heckscheibe stark getönt
- Spurhaltewarner
- Verkehrszeichenerkennung mit Geschwindigkeitswarner

* Nur für Megane Grandtour erhältlich.

Nähere Informationen zu den hier dargestellten Ausstattungsmerkmalen finden Sie in der aktuellen Preisliste.



R.S. Line

(abweichend von bzw. zusätzlich zu Intens)

- 17-Zoll-Leichtmetallräder „Montlhéry“
- Beifahrersitz höhenverstellbar*
- Dekorleisten an Armaturenbrett und Türen in Carbon-Optik
- Heckschürze mit Sportdiffusor**
- Lenkrad mit perforiertem Leder
- Mittelarmlehne hinten mit 2 Becherhaltern
- R.S. Line Schriftzug an den vorderen Fahrzeugseiten
- Sportpedale aus Aluminium
- Sportsitze vorne mit integrierter Kopfstütze und roten Ziernähten
- Spezifische Frontschürze mit vergrößerten Lufteinlässen

* Nur für Megane 5-Türer erhältlich, für Megane Grandtour bereits ab Intens serienmäßig. Umklappbare Rückenlehne entfällt.

** Nur für Megane 5-Türer erhältlich.

Polster



Stoffpolsterung in Titanium-Schwarz



Stoffpolsterung „Zen“ in Titanium-Schwarz



Stoffpolsterung „Intens“ mit Seitenwangen in Lederoptik



Lederpolsterung in Titanium-Schwarz



Stoffpolsterung R.S. Line in Titanium-Schwarz mit roten Racing-Streifen



Alcantarapolsterung in Anthrazit mit roten Racing-Streifen



Sportsitze mit Stoffpolsterung R.S. in Titanium-Schwarz und mit roten Ziernähten



Sportsitze mit Alcantarapolsterung R.S. in Titanium-Schwarz und mit roten Ziernähten



Recaro®-Sportsitze mit Alcantarapolsterung R.S. in Titanium-Schwarz und mit roten Ziernähten

Nähere Informationen zu den hier dargestellten Ausstattungsmerkmalen finden Sie in der aktuellen Preisliste.

Felgen



16-Zoll-Stahlrad „Florida“



16-Zoll-Flexwheel „Elliptik“

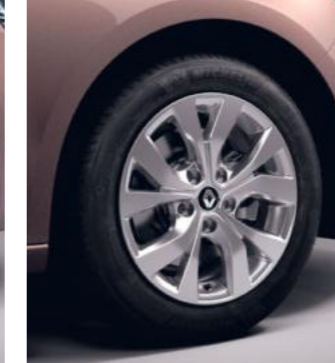

16-Zoll-Leichtmetallrad „Celsium“

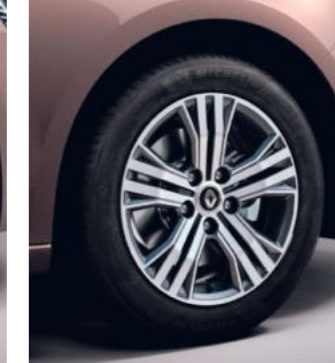

16-Zoll-Leichtmetallrad „Impulse“



17-Zoll-Leichtmetallrad „Allium“



18-Zoll-Leichtmetallrad „Hightek“



17-Zoll-Leichtmetallrad „Monthéry“



18-Zoll-Leichtmetallrad „Magny-Cours“

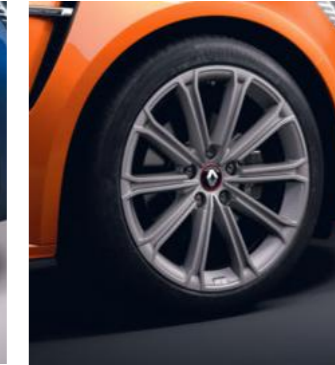

18-Zoll-Leichtmetallrad „Estoril“



19-Zoll-Leichtmetallrad „Interlagos“



19-Zoll-Leichtmetallrad „Interlagos Black“

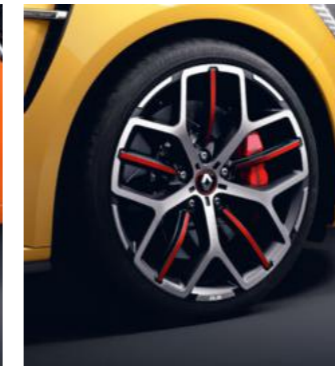

19-Zoll-Leichtmetallrad „Jerez“

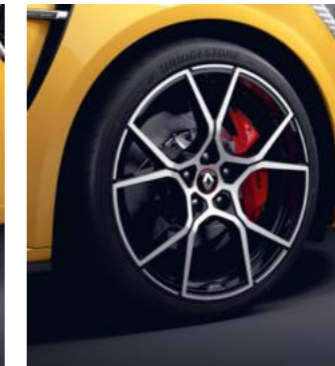

19-Zoll-Leichtmetallrad „Fuji“

Abmessungen (in mm)

MEGANE 5-Türer

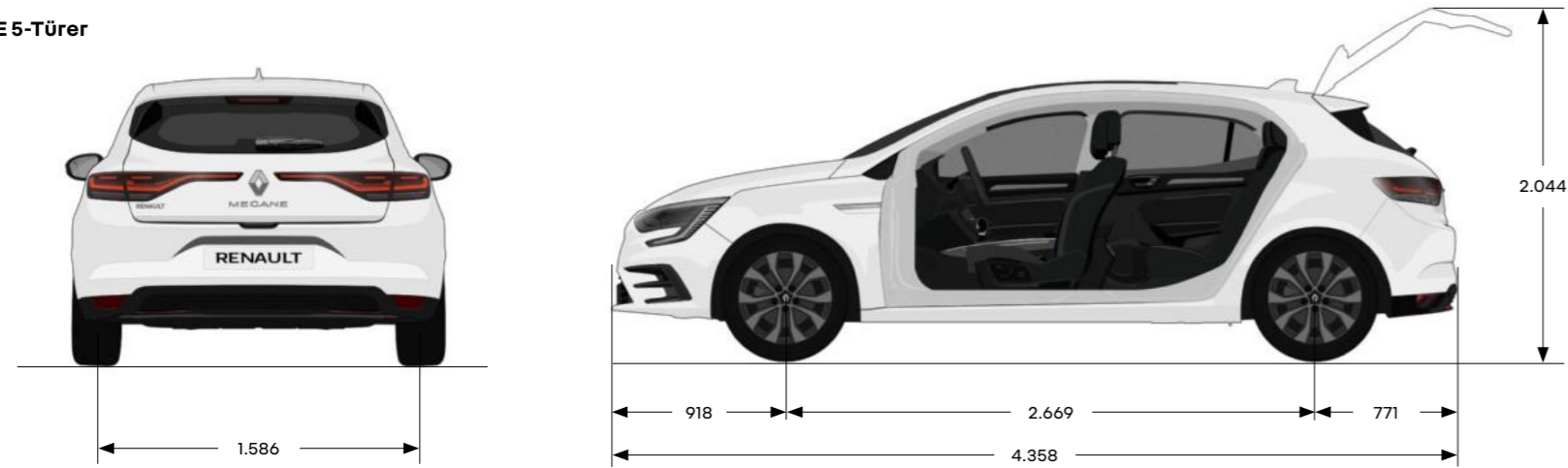

MEGANE GRANDTOUR

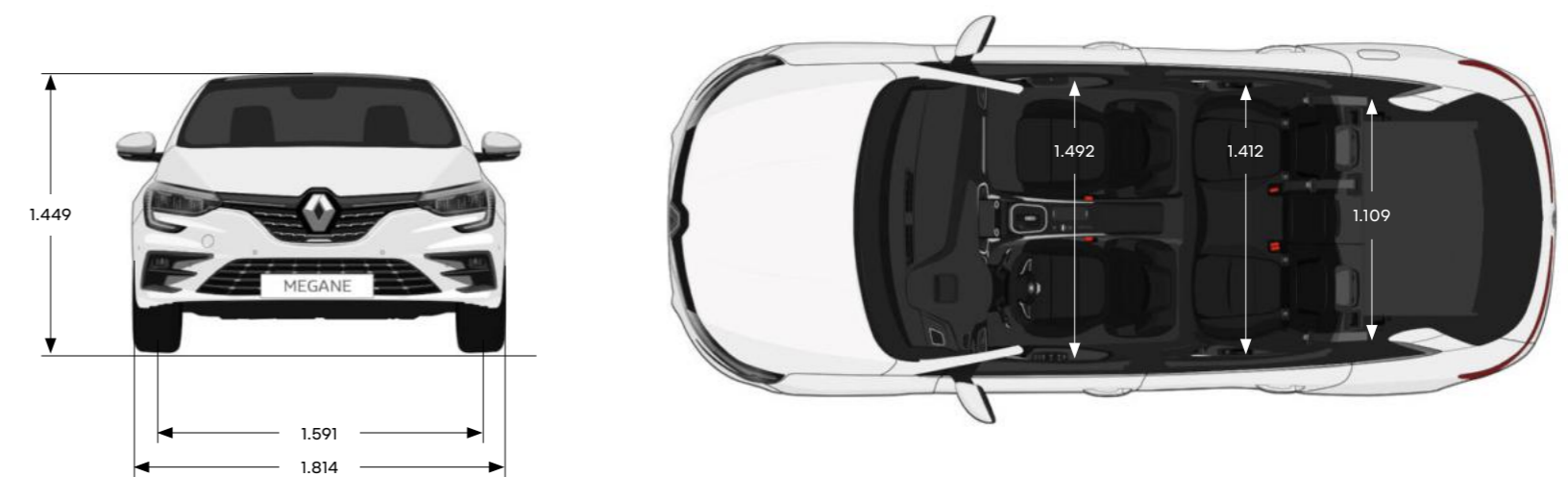
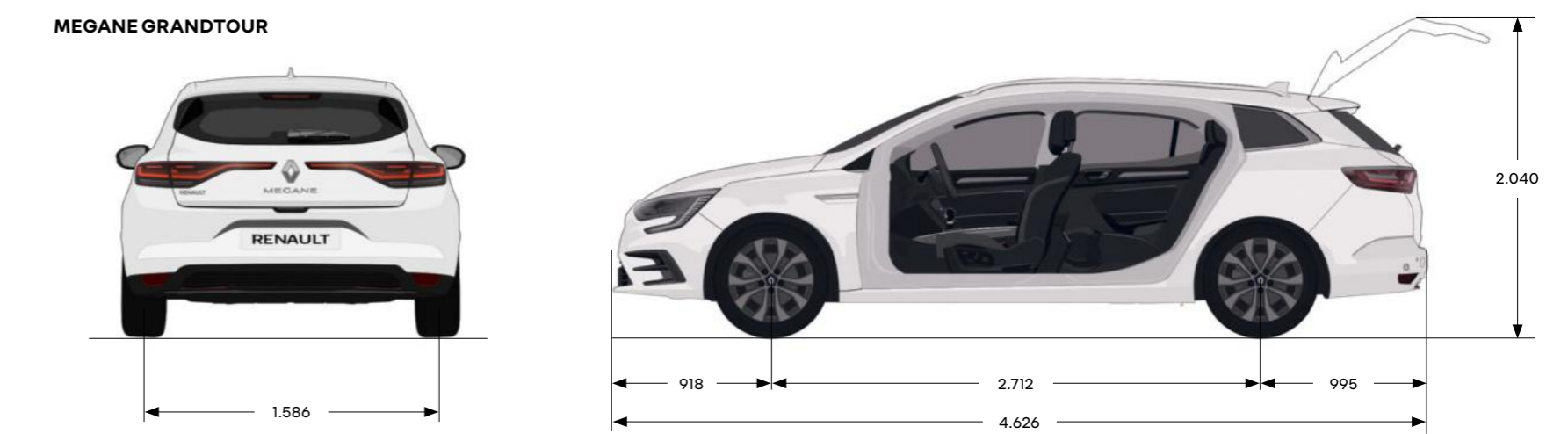

Kofferraumvolumen (in Litern)	Benziner	Diesel
Kofferraumvolumen nach VDA-Norm	402	335
Kofferraumvolumen bei umgeklappter Rücksitzbank bis zum Dach	1.247	1.180

Kofferraumvolumen (in Litern)	Benziner	Diesel	Plug-in Hybrid
Kofferraumvolumen nach VDA-Norm	507	449	389
Kofferraumvolumen bei umgeklappter Rücksitzbank bis zum Dach	1.504	1.432	1.372

Zubehör



2.

1. Dachträger und Dachboxen. Einfach mehr Stauraum schaffen: Der Dachträger QuickFix ist die ideale Basis, um Skiträger, Fahrradträger oder eine Original-Dachbox auf dem Dach Ihres Mégane zu befestigen.

2. Leichtmetallrad RE2. Verleihen Sie Ihrem Fahrzeug mit dem Leichtmetallrad in 16" oder 17" eine persönliche Note. Erhältlich auch als Leichtmetall-Winterkomplettrad in den Lackierungen Kristallsilber oder Dark Sparkle.

3. Einklappbare Anhängerkupplung und Fahrradträger mit Kippfunktion. Mit der praktischen Anhängerkupplung ist es kein Problem mehr, die Fahrräder mit auf Tour zu nehmen. Für größere Transporte nutzen Sie einfach einen Anhänger. Wird die Kupplung nicht benötigt, verschwindet sie im Handumdrehen unter dem Stoßfänger, um die elegante Optik Ihres Mégane nicht zu stören.

4. Anpassbarer Kofferraumschutz EasyFlex. Bewahrt den Kofferraum bei allen Transporten vor Schmutz und Kratzern. Der rutschfeste, wasserundurchlässige Kofferraumschutz lässt sich einfach zusammenfallen und passt sich an die Position der Rücksitze an.

5. Induktionsladegerät. Egal, wie lange Ihre Reise dauert: Mit dem drahtlosen Ladegerät für Ihr Smartphone bleiben Sie stets in Verbindung.

6. Karosserieschutzfolien. Schützen Sie Ihren wertvollen Mégane vor den Widrigkeiten des Alltags. Mit den transparenten Folien vermeiden Sie Schrammen und Kratzer, selbst ein kleiner Aufprall hinterlässt kaum Spuren am Fahrzeuglack.

Weitere Informationen finden Sie in der Zubehörbroschüre für den Renault Mégane.



Qualität

„Vom Entwurf in unseren Designstudios über die Fertigung bis zur Auslieferung durch unser Händlernetz ist es immer die Suche nach Qualität, die uns leitet.“

Laurens van den Acker – Leiter der Designabteilung – Renault Gruppe



Besonders anspruchsvolle Qualitätskontrolle

Der Mégane wird im Werk Palencia gefertigt, das mit modernster Technik für die Qualitätskontrolle ausgestattet ist:

- Laser kontrollieren die korrekte Geometrie der Karosserie
- Kameras durchleuchten den Korrosions- und Steinschlagschutz
- Mit speziell entwickelten Technologien werden die Sensoren für die Fahrerassistenzsysteme geprüft

Besonders strenge Tests

Alle Fahrzeuge von Renault werden zahlreichen Tests unterzogen, bei denen eine Nutzung über 5 Jahre bzw. 80.000 km simuliert wird. Beim Mégane gehen die Prüfungen noch weiter: 25 Modelle der Ausführung Mégane Plug-in Hybrid werden von 100 verschiedenen Fahrern 17 Wochen lang auf die Probe gestellt.

Technologie des Renault DP World F1® Teams für den Alltag

Als Pionier und Experte im Bereich der Elektromobilität stattet Renault den Mégane mit dem aufladbaren Hybridmotor aus, einer Technologie aus dem Renault DP World F1® Team. Die von den Ingenieuren bei Renault entwickelte Technik ist mit über 150 Patenten geschützt. Sie setzen einen Benzinmotor der neusten Generation mit 4 Zylindern sowie zwei Elektromotoren ein und kombinieren sie mit einem kupplungslosen Getriebe für optimale Gangwechsel.

Hybridtechnik überzeugt

Der aus der Erfahrung des Renault DP World F1® Teams hervorgegangene Mégane Plug-in Hybrid überzeugt darüber hinaus mit vielen intelligenten Lösungen für einen hervorragenden Wirkungsgrad und maximale Effizienz des Elektromotors. Das Ergebnis ist ein begeisterndes Fahrerlebnis.

Vernetzung für moderne Mobilität

Wie Sie es von Renault gewohnt sind, ist auch der Mégane mit den Technologien ausgestattet, die das Fahren noch einfacher, sicherer und komfortabler machen: Das vernetzte System Renault Easy Link (kompatibel mit Android Auto™ und Apple CarPlay™) bietet Zugriff auf Multimedia-, Navigations- und Infotainment-Dienste, einen individualisierbaren Multimedia-Monitor mit 9,3-Zoll-Diagonale für direkten Zugriff auf die Funktionen oder Ihre Lieblings-Apps und das Multi-Sense-System für individuelle Ambiente- und Fahrmodus-Einstellungen.



Nähere Informationen zu den hier dargestellten Ausstattungsmerkmalen finden Sie in der aktuellen Preisliste.

Service und Garantie

Renault Deutschland Garantie*

- 2 Jahre Neuwagengarantie ohne Kilometerbegrenzung, inklusive Mobilitätsgarantie
- Lebenslange Mobilitätsgarantie nach Ablauf der Neuwagengarantie bei Durchführung der vorgesehenen Wartungs- und Serviceintervalle zum Fälligkeitstermin bei einem autorisierten Renault Partner
- 3 Jahre Lackgarantie
- 12 Jahre Anti-Korrosions-Garantie

Die Inanspruchnahme der gesetzlichen Gewährleistungsansprüche ist unentgeltlich. Diese Ansprüche bestehen unabhängig von der Garantie und werden durch diese nicht eingeschränkt.

Antriebsbatterie Garantie

- 2 Jahre ohne Kilometerbegrenzung bzw. 8 Jahre begrenzt auf 160.000 km und mindestens 77% Batteriekapazität bei Batteriekauf

- Die Wartungsintervalle sind abhängig von der Motorisierung Ihres Fahrzeugs. Zu Details fragen Sie bitte Ihren Renault Partner

Renault Bank:

Finanzierung, Leasing und Full-Service-Produkte

Die verschiedenen Finanzierungsangebote der Renault Bank verhelfen Ihnen Schritt für Schritt zum eigenen Auto. Mit Laufzeiten von bis zu 96 Monaten und besonders niedrigem effektivem Jahreszins. Natürlich können Sie auch einen neuen Renault fahren, ohne ihn zu kaufen: mit einem Leasingvertrag der Renault Leasing zu attraktiven Konditionen und günstigen monatlichen Raten. Für Ihre Flotte bieten wir Ihnen darüber hinaus ein professionelles Full-Service-Leasing und Fuhrparkmanagement an: Mit individuell kombinierbaren Service-Modulen können Sie Ihren Fuhrpark spürbar rentabler managen. Dies gilt für bestehende Fuhrparks genauso wie für Fuhrparkerweiterungen und -umstellungen. Mehr Infos? Wenden Sie sich einfach an den Renault Partner in Ihrer Nähe.

Renault Versicherungs-Service

Alle Sicherheiten, die Sie zum entspannten Fahrvergnügen brauchen, bietet Ihnen der Renault Versicherungs-Service mit Angeboten, die weit über die Kfz-Haftpflicht- und Kaskoversicherung

hinausgehen, wie z. B. der Extraschutz SECUR-PLUS, der Ratenschutz oder die GAP-Versicherung. Eine individuelle Beratung erhalten Sie bei Ihrem teilnehmenden Renault Partner.

Renault Service-Verträge

Beim Kauf eines Neufahrzeugs haben Sie die Möglichkeit, einen Service-Vertrag abzuschließen. Vier verschiedene Produkte stehen Ihnen zur Auswahl:

- **Renault Plus Garantie** (Anschlussgarantie bis zu 60 Monaten bzw. 100.000 km)

- **Renault Wartungspaket** (deckt alle von Renault vorgeschriebenen Wartungsarbeiten für die vereinbarte Vertragslaufzeit ab)

- **Renault Sorgenfrei-Paket** (deckt neben den Leistungen der Renault Plus Garantie alle von Renault vorgeschriebenen Wartungsarbeiten für die vereinbarte Vertragslaufzeit ab)

- **Renault Full-Service**** (Sorgenfrei-Paket + Verschleißarbeiten sowie Hauptuntersuchung bei Fälligkeit)

Zu den Preisen, Leistungen und allgemeinen Vertragsbedingungen dieser Service-Angebote, mit denen Sie sich ganz individuell absichern können, wird Sie Ihr Renault Partner gerne beraten. Oder besuchen Sie uns auf www.renault.de

Service-Netz

Mit ca. 1.000 Kundendienststellen das viertgrößte Service-Netz in Deutschland und europaweit mit 16.000 Stationen.

Renault Assistance – im Fall einer Panne oder eines Unfalls 365 Tage europaweit*** rund um die Uhr erreichbar.

Aus dem Inland****: **01806 365365**

Aus dem Ausland: **+49 2232 737800**

Renault Service rund ums Auto Renault Kundenbetreuung

Sollten Sie Fragen zu Produkt- und Serviceleistungen haben, steht Ihnen die Renault Kundenbetreuung zur Verfügung:

- unter Telefon **02232 737600**

Montag bis Donnerstag von 8:00 bis 18:00 Uhr
bzw. Freitag von 8:00 bis 17:00 Uhr

- per E-Mail an dialog.deutschland@renault.de

Entdecken Sie MY Renault

Ihr digitaler Kundenbereich bietet Ihnen viele

Vorteile, wie

- Hinterlegen Sie Ihr Renault Fahrzeug in Ihrer virtuellen Garage
- Vereinbaren Sie mit wenigen Klicks einen Termin bei Ihrem Händler
- Haben Sie stets einen Überblick über Ihre Service-Verträge und Easy Link Apps
- Profitieren Sie von exklusiven Vorteilen & personalisierten Angeboten für Ihr Fahrzeug
- Abonnieren Sie den MY Renault Newsletter auf Wunsch

Ein zusätzliches Plus für Renault E-TECH Elektro- und Plug-in Hybridfahrzeuge bietet die MY Renault App mit den vernetzten Services für Elektroautos. In der MY Renault App stehen Ihnen die folgenden zusätzlichen Services zur Verfügung:

- Rufen Sie mobil die Anzeige der Batterieladung, verbleibende Reichweite sowie den Anschluss- und Ladestatus ab
- Programmieren Sie die Ladesteuerung Ihres Fahrzeugs aus der Ferne
- Planen und starten Sie mobil die Vorklimatisierung Ihres Renault E-TECH Modells
- Mit dem integrierte Routenplaner lokalisieren Sie die verfügbare Ladestationen entlang Ihrer Route
- Unterwegs können Sie einfach und bargeldlos Strom tanken mit der **Z.E. Pass Ladekarte**, die über die MY Renault App bestell- und aktivierbar ist

Melden Sie sich am besten gleich an!

myr.renault.de/anmeldung-registrierung

* Fragen Sie bitte Ihren Renault Partner nach den genauen Bedingungen für Garantie und Service.

** Bestehend aus einer Garantieverlängerung der Renault Deutschland AG sowie der Abdeckung aller Kosten der vorgeschriebenen Wartungs- und Verschleißarbeiten, Hauptuntersuchung (HU) sowie Mobilitätsgarantie für die gesamte Vertragsdauer. HU nach § 29 StVZO. Die HU wird nur durch zugelassene Prüfer und zu den von der zuständigen Prüforganisation festgelegten Preisen durchgeführt.

*** Bei Unfällen nur deutschlandweit gültig.

**** 0,20 €/Verbindung aus dem Festnetz, max. 0,60 €/Verbindung aus dem Mobilfunknetz.



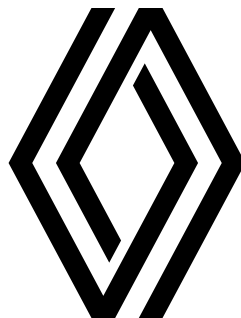

Den Renault Mégane intensiv erleben auf www.renault.de

Wir haben alles darangesetzt, dass der Inhalt dieser Veröffentlichung am Tag der Drucklegung korrekt und auf dem neusten Stand ist. Renault behält sich im Rahmen seiner Politik zur ständigen Verbesserung der Produkte das Recht vor, die Spezifikationen und die beschriebenen und abgebildeten Fahrzeuge jederzeit zu ändern. Diese Änderungen werden den Renault Partnern schnellstmöglich mitgeteilt. Bitte erfragen Sie die neusten Informationen bei Ihrem Renault Partner. Aufgrund der drucktechnischen Beschränkungen können die in dieser Broschüre abgebildeten Farben geringfügig von den tatsächlichen Farbtönen des Lacks oder der Innenausstattungsmaterialien abweichen. Alle Rechte sind vorbehalten. Der Nachdruck oder die Vervielfältigung, auch auszugsweise, ohne vorherige schriftliche Zustimmung von Renault ist verboten. Eine Werbung der Renault Deutschland AG, Renault Nissan Str. 6-10, 50321 Brühl.

 Prodigious Crédits photo: BAM, A. Bernier, Y. Brossard, HE & ME, Additivet, © Renault Marketing 3D Commerce – Printed in EC – Juni 2021 – 21440621 (Stand der Angaben im Online-PDF: Januar 2022)

Renault empfiehlt 

   renault.de